

Panasonic

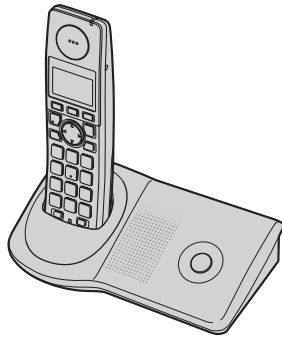

KX-TG7150

Bedienungsanleitung

Digitales Schnurlos-Telefon

Modellbez. **KX-TG7150EX**
KX-TG7170EX

Dieses Gerät ist mit der Anruferanzeige (CLIP) kompatibel. Zur Anzeige der Rufnummern von Anrufern müssen Sie sich für das Leistungsmerkmal Anruferanzeige (CLIP) anmelden.

Laden Sie die Akkus vor dem ersten Gebrauch ca. 7 Stunden lang.

Bitte lesen Sie diese Bedienungsanleitung durch, bevor Sie das Gerät in Betrieb nehmen.
Bewahren Sie sie zur künftigen Bezugnahme gut auf.

Einführung

Einführung

Vielen Dank, dass Sie sich für den Kauf dieses digitalen Schnurlos-Telefones von Panasonic entschieden haben.

Zur künftigen Bezugnahme

Bewahren Sie den Originalbeleg auf oder heften Sie ihn ab, damit Sie ihn bei Reparaturen innerhalb des Garantiezeitraums stets verfügbar haben.

Seriennummer (ist auf der Rückseite der Basisstation angegeben)

Datum des Kaufs

Name und Adresse des Händlers

Ihr Telefon

KX-TG7150

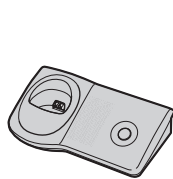

(Mobilteil-Typ mit großen Tasten)

KX-TG7170

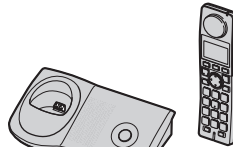

(Mobilteil vom Typ Knochenleitungshörer)

Hinweis:

- Die Mobilteile sind für den Gebrauch mit der Basisstation vorregistriert. Anderenfalls siehe Seite 24.

Vorbereitung

Zubehör 4
 Erweiterung des Telefonsystems 6
 Wichtige Informationen. 7
 Knochenleitungshörer (nur KX-TG7170) 8
 Bedienelemente 9
 Displays 10
 Anschlüsse 10
 Einsetzen/Auswechseln der Akkus 11
 Laden des/der Akku(s) 11
 Ein-/Ausschalten des Gerätes 12
 In dieser Bedienungsanleitung verwendete
 Symbole 12
 Display-Sprache 12
 Datum und Uhrzeit 13

Zugriffsfunktionen

Ansage eingehender Rufnummern
 (Sprachansage) 14

Anrufen/Beantworten von

Anrufen

Anrufen 15
 Beantworten von Anrufen 16

Telefonbücher

Mobilteil-Telefonbuch 17
 Kettenwahl 17
 Kurzwahl für Call-by-Call: Telefonieren über die
 Zugangsnummer eines Telefonanbieters (nur
 Deutschland) 18

Mobilteil-Einstellungen

Mobilteil-Einstellungen 19
 Zeiteinstellungen 20

Einstellungen der Basisstation

Einstellungen der Basisstation 21

Leistungsmerkmal

Anruferanzeige (CLIP)

Verwenden des Leistungsmerkmals
 Anruferanzeige (CLIP) 22
 Anruferliste 23
 Voice Mail-Dienst 23

Verwenden mehrerer Geräte

Verwenden von Zusatzgeräten 24
 Registrieren eines Mobilteils an der
 Basisstation 24
 Interngespräch zwischen Mobilteilen 25
 Weiterleiten von Anrufen zwischen
 Mobilteilen 25
 Kopieren von Telefonbucheinträgen 26

Nützliche Informationen

Verwendung des Gürtelclips 27
 Verwendung der Schulterstütze 27
 Eingabe von Zeichen 28
 Fehlermeldungen 30
 Fehlerbehebung 30
 Technische Daten 34

Index

Index 35

Vorbereitung

Zubehör

Mitgeliefertes Zubehör

Nr.	Zubehör	Menge
①	Netzteil für Basisstation Teile-Nr. PQLV207CE	1
②	Telefonkabel (Deutschland)	1
③	Telefonkabel (Frankreich)	1
④	Telefonkabel (Andere Länder) ^{*1}	1
⑤	Telefonstecker (Italien)	1
⑥	Akkus Größe AAA (R03) Teile-Nr. HHR-55AAAB oder HHR-4EPT	2
⑦	Akkufachabdeckung ^{*2}	1
⑧	Gürtelclip	1
⑨	Schulterstütze	1

*1 Verwenden Sie zum Gebrauch in Ihrem Land den entsprechenden Telefonstecker. In Italien:
Befestigen Sie vor dem Anschließen den mitgelieferten Telefonstecker ⑤ am Telefonkabel.

*2 Das Mobilteil wird mit angebrachter Akkufachabdeckung geliefert.

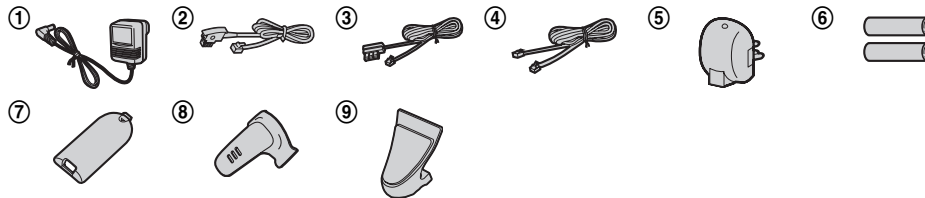

(4)

Vorbereitung**Optionales Zubehör/Ersatzteile**

Verkaufsinformationen erfahren Sie bei Ihrem Panasonic-Händler.

Nr.	Modellbez.	Beschreibung
①	KX-TCA717EX	Wandmontagehalterung
②	KX-TCA94EX	Headset
③	KX-A272	DECT-Verstärker

①



②



**Hinweis:**

- Das Telefonsystem lässt sich durch Registrierung weiterer kompatibler Panasonic-Mobilteile erweitern (Seite 6).
- Wenn Sie Akkus austauschen müssen, verwenden Sie 2 AAA (R03) Nickelmetallhydrid-Akkus (Ni-MH) mit einer Kapazität von bis zu 750 mAh. Wir empfehlen die Verwendung von Panasonic-Akkus (Modell Nr. P03P).
- Panasonic ist nicht haftbar für Schäden am Gerät oder Beeinträchtigung der Leistung, die durch die Verwendung von nicht von Panasonic hergestellten Akkus verursacht werden.

Vorbereitung

Erweiterung des Telefonsystems

Sie können Ihr Telefonsystem ausweiten, indem Sie die folgenden optionalen Mobilteile an einer einzigen Basisstation registrieren (KX-TG7150 oder KX-TG7170) registrieren: **max. 6**
Verkaufsinformationen erfahren Sie bei Ihrem Panasonic-Händler.

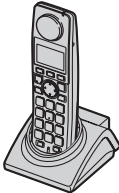
Mobilteile: max. 6	
Zusätzliches DECT Mobilteil KX- TGA711EX 	Zusätzliches DECT Mobilteil KX- TGA715EX (große Tasten) 
Zusätzliches DECT Mobilteil KX- TGA717EX (Knochenleitung) 	

Funktionsübersicht der Mobilteile KX-TGA711, KX-TGA715 und KX-TGA717

Die 3 verschiedenen zusätzlichen Mobilteile unterscheiden sich in Bedienung und Funktion wie in der unten stehenden Tabelle angegeben.

Funktion	KX-TGA711	KX-TGA715	KX-TGA717	Seite
Beschreibung	Nur als zusätzliches Mobilteil erhältlich	Wie bei Mobilteil für KX-TG7150	Wie bei Mobilteil für KX-TG7170	—
Große Tasten	—	●	●	—
Knochenleitungshörer	—	—	●	Seite 8
Wahlkontrolle	●	—	—	—
Headsetanschluss	—	●	●	Seite 9
Sprachansage	—	●	●	Seite 14

Vorbereitung

Wichtige Informationen

Allgemein

- Verwenden Sie nur das im Lieferumfang enthaltene, auf Seite 4 angegebene Netzteil.
- Das Netzteil nur an eine Standard-Netzsteckdose mit 220–240 V AC anschließen.
- In folgenden Fällen können mit diesem Produkt keine Anrufe getätigt werden:
 - Der/Die Akku(s) des Schnurlos-Telefones muss/müssen geladen werden oder ist/sind defekt.
 - Bei einem Stromausfall.
- Öffnen Sie Basisstation, Ladegerät oder Mobilteil nur zum Auswechseln des/der Akkus.
- Dieses Produkt darf nicht in der Nähe von medizinischer Notfall-/Intensivpflegeausrüstung verwendet und nicht von Menschen mit Herzschrittmachern betrieben werden.
- Stellen Sie sicher, dass keine Objekte auf das Gerät fallen können und keine Flüssigkeiten in das Gerät verschüttet werden. Setzen Sie das Produkt weder übermäßigem Rauch oder Staub noch mechanischen Schwingungen oder Stößen aus.

Betriebsumgebung

- Verwenden Sie dieses Produkt nicht in der Nähe von Wasser.
- Betreiben Sie dieses Produkt nicht in der Nähe von Wärmequellen, wie Heizungen, Kochern usw. Stellen Sie dieses Produkt nicht in Räumen auf, in denen die Temperatur unter 5 °C oder über 40 °C liegt.
- Das Netzteil dient als Trennung zum übrigen Stromnetz. Stellen Sie sicher, dass sich die Netzsteckdose in der Nähe des Produkts befindet und leicht zugänglich ist.

Warnung:

- Setzen Sie dieses Gerät niemals Regen oder Feuchtigkeit aus, um elektrische Schläge zu vermeiden.

- Ziehen Sie den Netzstecker des Produktes aus der Steckdose, wenn es Rauch entwickelt, einen anomalen Geruch verströmt oder ungewöhnliche Geräusche von sich gibt. Diese Bedingungen können Brände oder elektrische Schläge auslösen. Warten Sie, bis das Gerät nicht mehr raucht, und wenden Sie sich an eine autorisierte Kundendienststelle.

Sicherheitshinweis für den Umgang mit Akkus

- Wir empfehlen den/die auf Seite 5 genannten Akku(s). **Verwenden Sie nur Standardakku(s).**
- Verwenden Sie keine alten und neuen Akkus zusammen.
- Entsorgen Sie Akku(s) nicht durch Verbrennen, da sie explodieren können. Überprüfen Sie die lokalen Abfallbeseitigungscodes bezüglich besonderer Entsorgungsvorschriften.
- Öffnen und beschädigen Sie den/die Akku(s) nicht. Freigesetzter Elektrolyt aus dem/den Akku(s) ist korrosiv und kann Verbrennungen oder Verletzungen an Augen und Haut hervorrufen. Der Elektrolyt kann bei Verschlucken toxisch wirken.
- Seien Sie vorsichtig beim Umgang mit dem/den Akkus. Lassen Sie keine leitenden Materialien, wie Ringe, Armbänder oder Schlüssel, den/die Akku(s) berühren, da dies zu einem Kurzschluss führen kann, bei dem sich der/die Akku(s) und/oder die leitenden Materialien überhitzen und somit Verbrennungen verursachen können.
- Laden Sie den/die im Lieferumfang des Produktes enthaltenen Akku(s) gemäß den Angaben in dieser Gebrauchsanweisung.
- Verwenden Sie zum Laden des/der Akku(s) nur die mitgelieferte Basisstation (bzw. das Ladegerät). Nehmen Sie keine Änderungen an der Basisstation (bzw. am Ladegerät) vor. Die Nichtbefolgung dieser Anweisungen kann zum Aufquellen oder Explodieren des/der Akku(s) führen.

Vorbereitung

Knochenleitungshörer (nur KX-TG7170)

Das Mobilteil ist mit einem Knochenleitungshörer ausgestattet, mit dem beim Telefonieren Schwingungen in Schall umgesetzt werden. Um eine ordnungsgemäße Funktion zu gewährleisten, wird der Knochenleitungshörer in der Nähe des Ohrs an den Kopf gelegt. Normalerweise wird der Schall in den Hörkanal geleitet und versetzt das Trommelfell in Schwingung. Der Mensch fühlt die Schwingung im Innenohr, setzt sie über den Hörnerv um und kann das Gesagte somit verstehen.

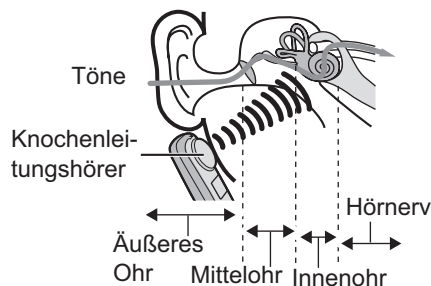

Legen Sie den Knochenleitungshörer an den Kopf (in der Nähe des Ohrs). Probieren Sie verschiedene Stellen aus, um herauszufinden, wo es am besten funktioniert. Beginnen Sie im Schläfenbereich.

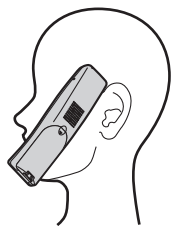

Hinweis:

- Verwenden Sie den Knochenleitungshörer nicht mit einem Hörgerät. Ansonsten kommt es zu Pfeiftönen oder anderen störenden Geräuschen.

- Die Effektivität des Knochenleitungshörers kann je nach Art und Stärke der Hörbehinderung des Benutzers variieren.
- Da Schall durch Schwingung erzeugt wird, können Benutzer mit normalem Hörvermögen den Knochenleitungshörer wie bei einem gewöhnlichen Telefon ans Ohr legen.
- Staub und Fett am Knochenleitungshörer lassen sich mit einem weichen, trockenen Tuch entfernen.

Vorbereitung

Bedienelemente

Mobilteil (KX-TG7150)

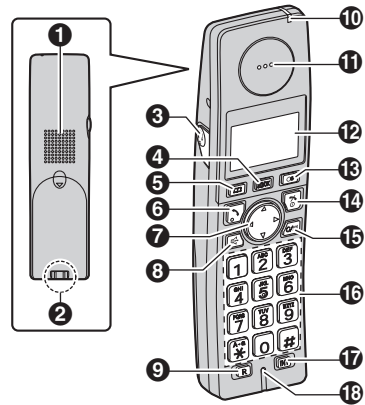

Mobilteil (KX-TG7170)

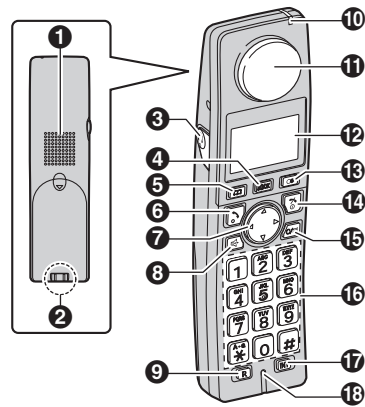

- ❶ Lautsprecher
- ❷ Ladekontakt
- ❸ Headsetanschluss
- ❹ [☰/OK] (Menü/OK)
- ❺ [☐] (Telefonbuch)
- ❻ [☎] (Gespräch)
- ❼ Navigationstaste ([▲]/[▼]/[▶]/[◀])
- ❽ [☎] (Freisprecheinrichtung)

- ❹ [R] (Rückfrage)
- ❿ Ladeanzeige/Ruftonanzeige
- ⓫ KX-TG7150 Hörer
KX-TG7170 Knochenleitungshörer
- ⓬ Display
- ⓭ [●] (Wahlwiederholung/Pause)
- ⓮ [☎] (Aus/Ein)
- ⓯ [C/☒] (Löschen/Stumm)
- ⓰ Wähltastatur
- ⓱ [INT] (Interngespräch)
- ⓲ Mikrophon

Basisstation

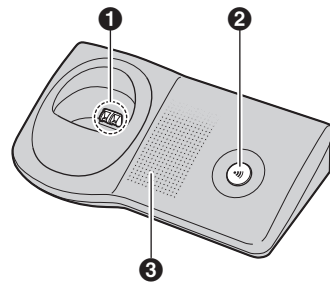

- ❶ Ladekontakt
- ❷ [☎] (Ruf-Taste)
- ❸ Klingel

Vorbereitung

Displays

Display-Symbole

Display-Symbol	Bedeutung
	Innerhalb der Reichweite einer Basisstation <ul style="list-style-type: none"> • Blinkt: Mobilteil sucht Basisstation. (Mobilteil befindet sich außerhalb der Reichweite der Basisstation, ist nicht an der Basisstation registriert oder Basisstation ist nicht an das Stromnetz angeschlossen)
	Mobilteil greift auf Basisstation zu. (internes Gespräch, Mobilteilsuche, Ändern der Einstellungen der Basisstation usw.)
	Das Mobilteil wird für einen externen Anruf verwendet.
	Akkuladung
[2]	Mobilteil-Nummer (Standby-Displayeinstellung, Seite 19)
	Neue Voice Mail empfangen ^{*1} (Seite 23)
[Besetzt]	Leitung wird von einem anderen Mobilteil belegt.

*1 Nur für Voice Mail-Benutzer

Anschlüsse

Wenn das Netzteil an die Basisstation angeschlossen wird, ertönt ein kurzes akustisches Signal. Prüfen Sie die Anschlüsse, wenn das akustische Signal nicht ertönt.

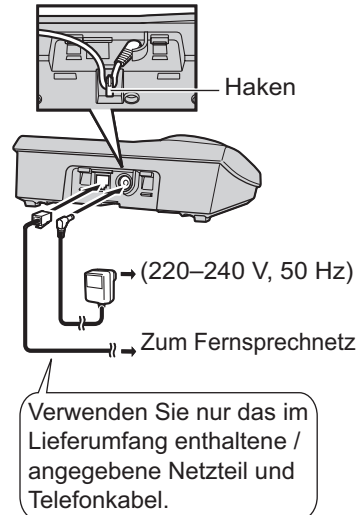

Hinweis:

- Zum Anschließen des Telefonkabels an das Telefonnetz, benutzen Sie das mitgelieferte Telefonkabel und den mitgelieferten Telefonstecker, der für Ihr Land zutrifft, siehe Seite 4.
- Schließen Sie das Telefonkabel niemals während eines Gewitters an.
- Das Netzteil muss stets angeschlossen bleiben. (Es ist normal, dass sich das Netzteil während des Betriebes warm anfühlt.)
- Das Netzteil sollte an einer Wand- oder Bodensteckdose angeschlossen werden. Schließen Sie das Netzteil nicht an einer Deckensteckdose an, da sein Gewicht es aus der Steckdose ziehen könnte.

Aufstellort

- Für einen rauschfreien Betrieb bei maximaler Kommunikationsentfernung stellen Sie die Basisstation wie folgt auf:
 - Nicht in der Nähe von elektrischen Geräten, wie TV-Geräten, Radiogeräten, PCs oder weiteren Telefonen.
 - An einer leicht zu erreichenden und zentralen Stelle.

Vorbereitung

Einsetzen/Auswechseln der Akkus

Wichtig:

- Verwenden Sie nur die mitgelieferten, auf Seite 4, 7 angegebenen Standardakkus.
 - Wenn Sie die Akkus austauschen müssen, empfehlen wir, nur die auf Seite 5, 7 angegebenen Panasonic-Akkus zu verwenden.
 - Wischen Sie die Pole des Akkus (+, -) mit einem trockenen Tuch ab.
 - Achten Sie beim Einlegen der Akkus darauf, die Pole der Akkus (+, -) und Kontakte des Gerätes nicht zu berühren.
- 1 Drücken Sie fest auf die Aussparung auf der Akkufachabdeckung und schieben Sie die Abdeckung in Pfeilrichtung.
 - Nehmen Sie die alten Akkus mit dem Pluspol (+) zuerst heraus.

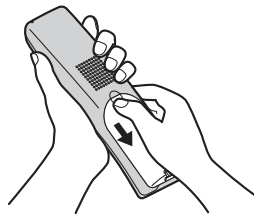

- 2 Setzen Sie die Akkus mit dem Minuspol (-) zuerst ein. Schließen Sie die Akkufachabdeckung.

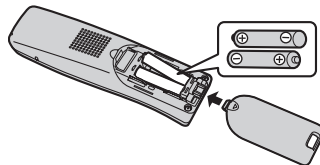

Laden des/der Akku(s)

Legen Sie das Mobilteil vor dem ersten Gebrauch ca. 7 Stunden lang auf die Basisstation.

Während des Ladevorgangs wird das Akkusymbol wie folgt angezeigt.



Wenn die Akkus geladen sind, wird  auf dem Display angezeigt.

- Die Ladeanzeige leuchtet auf, sobald das Mobilteil in die Basisstation gesetzt wird.

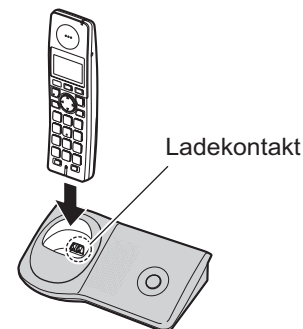

- Die Abbildung zeigt das Modell KX-TG7150.

Hinweis:

- Es ist normal, dass sich das Mobilteil während des Ladens warm anfühlt.
- Laden Sie die Akkus mindestens 15 Minuten, wenn Sie das Gerät sofort benutzen möchten.
- Reinigen Sie die Ladekontakte des Mobilteils und der Basisstation einmal im Monat mit einem weichen, trockenen Tuch, ansonsten lassen sich die Akkus möglicherweise nicht richtig laden. Reinigen Sie die Kontakte häufiger, wenn das Gerät Schmierstoffen, Staub oder hoher Luftfeuchtigkeit ausgesetzt ist.

Vorbereitung

Akkuladung

Akkusymbol	Akkuladung
	Hoch
	Mittel
	Niedrig Wenn die Anzeige blinkt: Muss aufgeladen werden.

Panasonic Ni-MH-Akkuleistung (mitgelieferte Akkus)

Betrieb	Betriebsdauer
In Dauerbetrieb	KX-TG7150: max. 12 Stunden KX-TG7170: max. 10 Stunden
In dauerhaftem Standby-Modus	max. 150 Stunden

Hinweis:

- Es ist normal, wenn die Akkus beim ersten Aufladen nicht die volle Kapazität erreichen. Die maximale Akkuleistung wird erst nach einigen abgeschlossenen Lade-/Entladezyklen (Gebrauch) erreicht.
- Die tatsächliche Akkuleistung hängt davon ab, wie häufig das Mobilteil verwendet bzw. nicht verwendet wird (Standby).
- Die Akku-Betriebsdauer kann sich je nach Gebrauchsbedingungen und Umgebungstemperatur mit der Zeit verkürzen.
- Auch wenn das Mobilteil voll aufgeladen ist, kann es auf der Basisstation liegen gelassen werden, ohne dass die Akkus dadurch Schaden nehmen.
- Der Ladezustand wird nach dem Wiedereinsetzen der Akkus möglicherweise nicht richtig angezeigt. Legen Sie in diesem Fall das Mobilteil auf die Basisstation und laden Sie es mindestens 7 Stunden lang auf.

Ein-/Ausschalten des Gerätes

Einschalten

Halten Sie **[↻]** ca. 1 Sekunde gedrückt.

Ausschalten

Halten Sie **[↻]** ca. 2 Sekunden gedrückt.

In dieser Bedienungsanleitung verwendete Symbole

Symbol	Bedeutung
	Drücken Sie [Power/OK] .
→	Gehen Sie weiter zum nächsten Vorgang.
“ ”	Wählen Sie die mit [▲] oder [▼] die auf dem Display angezeigten Wörter in Anführungszeichen (z. B. “Mobilteileinst.”) aus.

Display-Sprache

14 Display-Sprachen stehen zur Auswahl.

Sie können “Deutsch”, “English”, “Español”, “NORSK”, “FRANCAIS”, “Italiano”, “Dansk”, “Nederlands”, “Svenska”, “Suomi”, “ΕΛΛΗΝΙΚΑ”, “Türkçe”, “Português” oder “Català” auswählen.

Die Display-Sprache ist auf Englisch voreingestellt. Die in dieser Bedienungsanleitung abgebildeten Displaybeispiele sind Deutsch. Um die Display-Sprache auf eine von Ihnen gewünschte Sprache umzustellen, drücken Sie nacheinander auf **[↻]**, **[Power/OK]** 3 Mal **[▲]**, **[▶]**, 2 Mal **[▼]**, **[▶]**, **[▼]**, **[▶]**, wählen Sie die gewünschte Sprache aus und drücken Sie **[▶]** und dann **[↻]**.

Die Display-Sprache ändern

- 1 [↖] → [≡/OK]
- 2 Drücken Sie [▲] oder [▼], um "Mobilteileinst." auszuwählen. → [▶]
- 3 Drücken Sie [▲] oder [▼], um "Display-Einst." auszuwählen. → [▶]
- 4 Drücken Sie [▲] oder [▼], um "Auswahl Sprache" auszuwählen. → [▶]
- 5 Drücken Sie [▲] oder [▼], um die gewünschte Sprache auszuwählen. → [▶] → [↖]

Hinweis:

- Zum Ändern der Ansagesprache siehe Seite 14.

Datum und Uhrzeit

- 1 [≡/OK]
- 2 Drücken Sie [▲] oder [▼], um "Mobilteileinst." auszuwählen. → [▶]
- 3 Drücken Sie [▲] oder [▼], um "zeiteinstell." auszuwählen. → [▶]
- 4 Drücken Sie [▲] oder [▼], um "Datum/Uhr eing." auszuwählen. → [▶]
- 5 Geben Sie Tag, Monat und Jahr ein.
Beispiel: 17. Mai 2006
[1][7] [0][5] [0][6]
- 6 Geben Sie die aktuelle Uhrzeit ein.
Beispiel: 3:30 PM
[0][3] [3][0] → Drücken Sie auf [✱], bis "03:30 PM" angezeigt wird.
- 7 [≡/OK] → [↖]

Hinweis:

- Um eine Ziffer zu korrigieren, bewegen Sie den Cursor mit [◀] oder [▶] an die betreffende Stelle und nehmen Sie dann Ihre Änderungen vor.
- Nach einem Stromausfall stimmen Datum und Uhrzeit möglicherweise nicht mehr. Stellen Sie Datum und Uhrzeit ggf. neu ein.

Zugriffsfunktionen

Ansage eingehender Rufnummern (Sprachansage)

Mit den Sprachansagefunktionen kann das Mobilteil die angezeigte Telefonnummer ansagen. (**Anruferansage/Listenansage**)

Anruferansage

Geht ein externer Anruf mit Rufnummerinformationen ein, sagt das Mobilteil die angezeigte Rufnummer über den Lautsprecher an.

- Um die Rufnummeransage für externe Anrufe nutzen zu können, müssen Sie sich zunächst für das Leistungsmerkmal Anruferanzeige (CLIP) anmelden (Seite 22).
- Die Ansage erfolgt in der Ruftonlautstärke (Seite 19).

Listenansage

Beim Anzeigen von **Wahlwiederholungsliste**, **Anruferliste** und **Telefonbuch** sagt das Mobilteil die jeweiligen Rufnummern über den Lautsprecher an.

- Enthält die angezeigte Rufnummer ein P (Pause), fügt das Mobilteil bei der Ansage für jedes P eine 0,5 Sekunden lange Pause ein; enthält sie andere Symbole (beispielsweise *, # usw.), überspringt das Mobilteil die Symbole und sagt die nächste Nummer an.

Einstellen der Lautstärke für die Sprachansage

Sie können die Lautstärke für die **Listenansage** einstellen. Die Lautstärke für die Anruferansage wird beim Einstellen der Ruftonlautstärke auf Seite 19 mit eingestellt.

- 1 **[≡/OK]**
- 2 **"Mobilteileinst."** → **[▶]**
- 3 **"Andere Optionen"** → **[▶]**
- 4 **"Ansage Rufnr."** → **[▶]**
- 5 **"Lautstärke"** → **[▶]**
- 6 Wählen Sie die gewünschte Lautstärke aus.

- Zum Deaktivieren der Sprachansagefunktion stellen Sie die Lautstärke auf **"Aus"** ein.

7 **[▶]** → **[✕⊙]**

Hinweis:

- Die Anruferansage erfolgt in der Ruftonlautstärke des Mobilteils (Seite 19). Wenn Sie die Lautstärke für die Sprachansage auf **"Aus"** einstellen, sagt das Mobilteil die Rufnummer unabhängig von der Ruftonlautstärke nicht an.

Auswählen einer Sprache für die Sprachansage

Für die Sprachansage stehen 8 Sprachen zur Auswahl.

Sie können "Deutsch", "English", "Español", "FRANCAIS", "Italiano", "Nederlands", "EΛΛΗΝΙΚΑ" oder "Türkçe" auswählen.

- 1 **[≡/OK]**
- 2 **"Mobilteileinst."** → **[▶]**
- 3 **"Andere Optionen"** → **[▶]**
- 4 **"Ansage Rufnr."** → **[▶]**
- 5 **"Auswahl Sprache"** → **[▶]**
- 6 Wählen Sie die gewünschte Sprache aus.
→ **[▶]** → **[✕⊙]**

Hinweis:

- Zum Ändern der Display-Sprache siehe Seite 12.

Anrufen/Beantworten von Anrufen

Anrufen

- 1 Nehmen Sie das Mobilteil ab und wählen Sie die Rufnummer.
 - Zur Korrektur einer Ziffer drücken Sie auf **[C/⊗]** und geben dann die korrekte Nummer ein.
- 2 **[↶]**
- 3 Drücken Sie nach Beendigung des Gesprächs **[↶⊗]** oder legen Sie das Mobilteil auf die Basisstation.

Freisprecheinrichtung

- 1 Drücken Sie während eines Gesprächs **[☎]**, um die Freisprecheinrichtung zu aktivieren.
 - Sprechen Sie im Wechsel (nicht gleichzeitig) mit Ihrem Gesprächspartner.
- 2 Sprechen Sie in den Hörer und drücken Sie nach Beendigung des Gesprächs **[↶⊗]**.

Hinweis:

- Für eine optimale Verständigung sollten Sie die Freisprecheinrichtung in einer ruhigen Umgebung verwenden.
- Um wieder auf den Hörer umzuschalten, drücken Sie **[↶]**.

Einstellen der Lautstärke des Hörers oder Lautsprechers

Drücken Sie **[▲]** oder **[▼]** während eines Gesprächs.

Wahlwiederholung

Zuvor gewählte Rufnummern (jeweils max. 24 Ziffern) können per Wahlwiederholung erneut gewählt werden.

Einen Anruf mithilfe der

Wahlwiederholungsliste tätigen

Die letzten 10 gewählten Rufnummern sind in der Wahlwiederholungsliste gespeichert.

- 1 **[☎]**
- 2 Drücken Sie **[▲]** oder **[▼]**, um die gewünschte Nummer auszuwählen.
- 3 **[↶]** / **[☎]**

Löschen einer Nummer in der

Wahlwiederholungsliste

- 1 **[☎]**
- 2 Drücken Sie **[▲]** oder **[▼]**, um die gewünschte Nummer auszuwählen. → **[▶]**
- 3 "Löschen" → **[▶]**
- 4 "Ja" → **[▶]** → **[↶⊗]**

Sonstige Funktionen

Stumm

Wenn die Funktion Stumm aktiviert ist, können Sie Ihren Gesprächspartner hören, Ihr Gesprächspartner kann Sie jedoch nicht hören. Zum Stummschalten Ihrer Stimme drücken Sie **[C/⊗]**.

- Um zurück zum Gespräch zu gelangen, drücken Sie erneut auf **[C/⊗]**.

[R] Taste (zur Verwendung der Rückfragefunktion)

■ Deutschland/Österreich:

[R] wird als Zugang zu speziellen Funktionen Ihrer TK-Anlage bzw. Ihres Telefonanbieters (Anklopfen, Makeln, usw.) verwendet. Wenn Ihr Telefon Anklopfen unterstützt, können Sie während eines Gesprächs durch Drücken von **[R]** zwischen dem ersten und dem zweiten Anrufer umschalten. Einzelheiten erfahren Sie bei Ihrem Service Provider/Ihrer Telefongesellschaft.

■ Andere Länder:

[R] wird als Zugang zu optionalen Telefonfunktionen verwendet. Einzelheiten erfahren Sie bei Ihrem Service Provider/Ihrer Telefongesellschaft.

Hinweis:

- Falls Ihr Telefon an eine Nebenstellenanlage angeschlossen ist, können Sie durch Drücken der Taste **[R]** bestimmte Leistungsmerkmale Ihrer lokalen Nebenstellenanlage nutzen; z. B. die Weiterleitung eines externen Anrufs. Einzelheiten erfahren Sie bei Ihrem TK-Fachhändler.
- Sie können die Rückfragezeit ändern (Seite 21).

Anrufen/Beantworten von Anrufen

Die Pause-Taste

(Nebenstellenanlage/Amtsleitungsmerkmale)

Eine Pause ist gelegentlich erforderlich, wenn ein Anruf über eine Nebenstellenanlage getätigt wird, oder wenn Ferngespräche geführt werden.

Beispiel: Wenn Sie **[0]** manuell vor dem Wählen der externen Nummern eingeben müssen, müssen Sie wahrscheinlich nach dem Wählen von **[0]** eine Pause einlegen, bis Sie einen Wählton hören.

1 **[0]** → **[●]**

2 Wählen Sie die Rufnummer. → **[↶]** / **[↷]**

Hinweis:

- Jedes Mal, wenn Sie **[●]** drücken, wird eine 3-sekündige Pause eingefügt. Wird die Taste mehrmals gedrückt, werden die Pausen länger.

Beantworten von Anrufen

- 1 Nehmen Sie das Mobilteil ab und drücken Sie **[↶]** oder **[↷]**, wenn das Gerät klingelt.
 - Sie können einen Anruf auch entgegennehmen, indem Sie eine beliebige Wähltaste, **[0]** bis **[9]**, **[*]**, **[#]** oder **[INT]**, drücken.
- 2 Drücken Sie nach Beendigung des Gesprächs **[↶]** oder legen Sie das Mobilteil auf die Basisstation.

Automatischer Gesprächsmodus

Sie können Anrufe auch entgegennehmen, indem Sie einfach das Mobilteil von der Basisstation nehmen. Sie müssen nicht **[↶]** drücken. Zum Aktivieren dieser Funktion siehe Seite 19.

Zum Einstellen der Rufonlautstärke des Mobilteils bei eingehenden Anrufen

Drücken Sie **[▲]** oder **[▼]**.

Mobilteil-Suchfunktion

Mit dieser Funktion können Sie das Mobilteil finden, wenn Sie es verlegt haben.

- 1 Drücken Sie **[📶]** an der Basisstation.
- 2 Um die Mobilteilsuche zu beenden, drücken Sie **[📶]** an der Basisstation oder **[↶]** am Mobilteil.

Mobilteil-Telefonbuch

Das Mobilteil-Telefonbuch ermöglicht es Ihnen Anrufe zu tätigen, ohne manuell wählen zu müssen. Sie können dem Mobilteil-Telefonbuch 50 Namen und Telefonnummern hinzufügen.

Dem Mobilteil-Telefonbuch Einträge hinzufügen

- 1 [OK] → [EINGABE/OK]
- 2 "Neuer Eintrag" → [▶]
- 3 Geben Sie den Namen des Teilnehmers ein (maximal 16 Zeichen; Seite 28). → [EINGABE/OK]
- 4 Geben Sie die Rufnummer des Teilnehmers ein (max. 24-stellig). → [EINGABE/OK]
- 5 "Speichern" → [▶] → [ZURÜCK]

Hinweis:

- Schritt 1 Alternative:
[EINGABE/OK] → Drücken Sie [▲] oder [▼], um "Telbuch-Einst." auszuwählen. → [▶]

Suchen und Anrufen eines Eintrags im Mobilteil-Telefonbuch

Einträge im Mobilteil-Telefonbuch können nach Anfangsbuchstaben oder durch Abrollen durchsucht werden.

Wenn Sie den gewünschten Eintrag gefunden haben, drücken Sie [↵].

Durchblättern aller Einträge

- 1 [OK]
- 2 Drücken Sie [▲] oder [▼], um den gewünschten Eintrag anzuzeigen.

Suche nach Anfangsbuchstaben (Indexsuche)

- 1 [OK]
- 2 Drücken Sie die Wahl Taste ([0] bis [9]), die mit dem gesuchten Zeichen belegt ist (Seite 28).
 - Drücken Sie dieselbe Wahl Taste wiederholt, um den ersten Eintrag anzuzeigen, der mit dem Buchstaben auf dieser Wahl Taste übereinstimmt.

- Wenn kein Eintrag vorliegt, der mit dem von Ihnen ausgewählten Buchstaben übereinstimmt, wird der nächste Eintrag angezeigt.
- Zum Ändern des Zeicheneingabemodus: [●] → Zeicheneingabemodus auswählen. → [▶]

- 3 Drücken Sie [▲] oder [▼], um das Telefonbuch durchzublättern.

Bearbeiten von Einträgen im Mobilteil-Telefonbuch

Ändern eines Namens bzw. einer Rufnummer

- 1 Wählen Sie den gewünschten Eintrag (Seite 17). → [EINGABE/OK]
- 2 "Editieren" → [▶]
- 3 Bearbeiten Sie den Namen nach Bedarf (maximal 16 Zeichen; Seite 28). → [EINGABE/OK]
- 4 Bearbeiten Sie die Rufnummer nach Bedarf (maximal 24-stellig). → [EINGABE/OK]
- 5 "Speichern" → [▶] → [ZURÜCK]

Löschen von Einträgen aus dem Mobilteil-Telefonbuch

Löschen eines Eintrags

- 1 Wählen Sie den gewünschten Eintrag (Seite 17). → [EINGABE/OK]
- 2 "Löschen" → [▶]
- 3 "Ja" → [▶] → [ZURÜCK]

Löschen aller Einträge

- 1 [OK] → [EINGABE/OK]
- 2 "Alle löschen" → [▶]
- 3 "Ja" → [▶]
- 4 "Ja" → [▶] → [ZURÜCK]

Kettenwahl

Mit dieser Funktion können Sie während eines Gesprächs Rufnummern im Telefonbuch wählen. Diese Funktion kann beispielsweise verwendet werden, um eine in Ihrem Telefonbuch

Telefonbücher

gespeicherte Telefonkarten-Zugriffsnummer oder eine Konto-PIN-Nummer zu wählen, ohne sie manuell eingeben zu müssen.

- 1 Drücken Sie während des Telefongesprächs [□].
- 2 Drücken Sie [▲] oder [▼], um den gewünschten Eintrag auszuwählen.
 - Weitere Informationen zur Suche mithilfe des ersten Zeichens (Indexsuche) finden Sie auf Seite 17.
- 3 Drücken Sie [▶], um die Nummer zu wählen.

Kurzwahl für Call-by-Call: Telefonieren über die Zugangsnummer eines Telefonanbieters (nur Deutschland)

Verschiedene Telefonanbieter berechnen unterschiedliche Gebühren für Anrufe in unterschiedliche Ortsnetze. Wenn Sie die Zugangsnummern der verwendeten Telefonanbieter vorher im Mobilteil-Telefonbuch speichern, können Sie beim Telefonieren Geld sparen, indem Sie die gewünschte Zugangsnummer auswählen.

Wichtig:

- Um die Zugangsnummer eines Telefonanbieters nutzen zu können, müssen Sie sich unter Umständen vorher bei diesem anmelden.
- 1 Suchen Sie die Zugangsnummer des gewünschten Telefonanbieters im Mobilteil-Telefonbuch.
 - Weitere Informationen zur Suche mithilfe des ersten Zeichens (Indexsuche) finden Sie auf Seite 17.
 - 2 Drücken Sie [↶], um die Zugangsnummer des gewünschten Telefonanbieters zu wählen.
 - 3 Wenn die Nummer gewählt wird, drücken Sie [□] → Drücken Sie [▲] oder [▼], um den gewünschten Eintrag auszuwählen.
 - Wählen Sie den gewünschten Eintrag, bevor die Verbindung automatisch getrennt wird.
 - 4 Drücken Sie [☒/OK], um den gewünschten Eintrag zu wählen.

Mobilteil-Einstellungen

Mobilteil-Einstellungen

- Bei der Benutzereinstellung des Mobilteils wird der aktuelle Eintrag oder die aktuelle Einstellung durch den ▶ angezeigt.

So passen Sie das Mobilteil an:

- 1 [☰/OK]
- 2 Drücken Sie [▲] oder [▼], um "Mobilteileinst." auszuwählen. → [▶]
- 3 Drücken Sie [▲] oder [▼], um den gewünschten Eintrag im Einstellungs Menü des Mobilteils auszuwählen. → [▶]
- 4 Drücken Sie [▲] oder [▼], um den gewünschten Eintrag im Untermenü auszuwählen. → [▶]
 - In einigen Fällen müssen Sie in einem zweiten Untermenü eine Auswahl treffen. → [▶]
- 5 Drücken Sie [▲] oder [▼], um die gewünschte Einstellung auszuwählen, und drücken Sie anschließend [▶] bzw. folgen Sie den Anweisungen in der rechten Spalte der Tabelle.
 - Um den Vorgang zu beenden, drücken Sie [↵].

Menüeinstellungen	Untermenü	Untermenü 2	Funktion (Standardeinstellung)
Zeiteinstell.	Datum/Uhr eing.	—	Datum und Uhrzeit: Seite 13
	Alarm	—	Alarm einstellen: Seite 20
Ruftoneinstell.	Ruflautstärke	—	Mobilteil-Ruflautstärke (<i>Maximum</i>) ¹
	Rufsignal ext.	—	Ruftöne für externe Anrufe (<i>"Klingelton 1"</i>) ^{2*3}
	Rufsignal int.	—	Ruftöne für interne Anrufe (<i>"Klingelton 3"</i>) ³
Display-Einst.	Display Anzeige	—	Anzeige für den Standby- Modus (<i>"Aus"</i>) ⁴
	Auswahl Sprache	—	Display-Sprache (<i>"English"</i>): Seite 12
	Kontrast	—	Display-Kontrast (<i>Stufe 3</i>)
Registrierung	Mobilt.registr.	—	Seite 24
Andere Optionen	Tastentöne	—	Tastentöne ein/aus (<i>"Ein"</i>)
	Autom.Gespräch	—	Automatischer Gesprächsmodus ein/aus (<i>"Aus"</i>) ⁵
	Ansage Rufnr.	Lautstärke	—
Auswahl Sprache		—	Ansagesprache(<i>"English"</i>): Seite 14

Mobilteil-Einstellungen

- *1 Wenn der Rufton ausgeschaltet ist, klingelt das Mobilteil:
 - mit Minimallautstärke bei Alarm
 - mit Minimallautstärke bei Interngesprächen
 - mit Maximallautstärke bei Mobilteilsuche
- *2 Wenn Sie eine Melodie als Rufton auswählen, kann es sein, dass dieser für ein paar Sekunden ertönt, obwohl der Anrufer bereits aufgelegt hat. Möglicherweise hören Sie beim Entgegennehmen eines Anrufes ein Freizeichen. Möglicherweise hören Sie dann beim Entgegennehmen eines Anrufes einen Wählton.
- *3 Die in diesem Produkt voreingestellten Melodien werden mit Erlaubnis von © 2006 Copyrights Vision Inc. verwendet.
- *4 Bei Auswahl von "Aus" werden nur das aktuelle Datum und die Uhrzeit angezeigt. Wenn "Mobilteil.-Nr." ausgewählt wird und die aktuelle Mobilteilnummer 2 lautet, wird "[2]" angezeigt.
- *5 Mit dem automatischen Gesprächsmodus können Sie Anrufe entgegennehmen, indem Sie einfach das Mobilteil von der Basisstation nehmen. Sie müssen nicht [↶] drücken.

Zeiteinstellungen

Alarm

Ein Alarm ertönt zum festgelegten Zeitpunkt einmal oder täglich jeweils 3 Minuten lang. Stellen Sie vorher Datum und Uhrzeit ein (Seite 13).

- 1 [≡/OK] → "Mobilteileinst." → [▶]
- 2 "Zeiteinstell." → [▶]
- 3 "Alarm" → Drücken Sie [▶] 2 Mal.
- 4 Wählen Sie einen Alarm-Modus aus. → [▶]

Aus	Schaltet den Alarm aus. Drücken Sie erneut [▶] und anschließend [↶].
Einmalig	Der Alarm ertönt einmal zur festgelegten Zeit. Geben Sie den gewünschten Tag und Monat ein.
TäglWiederholen	Ein Alarm ertönt täglich zur festgelegten Zeit.

- 5 Geben Sie die gewünschte Uhrzeit ein. → [≡/OK]
- 6 Wählen Sie den gewünschten Rufton aus. → [▶]
- 7 "Speichern" → [▶] → [↶]

Hinweis:

- Um den Alarm zu stoppen, drücken Sie eine beliebige Wähltaste.
- Im Gesprächs- oder Interngespräche-Modus ertönt der Alarm erst nach Beendigung des aktuellen Gesprächs.
- Wenn Sie "Einmalig" auswählen, ändert sich die Einstellung nach dem Ertönen des Alarms in "Aus".

Einstellungen der Basisstation

Einstellungen der Basisstation

- Stellen Sie die Basisstation über das Mobilteil nach Ihren Wünschen ein.
- Bei der Einstellung der Basisstation wird der aktuelle Eintrag oder die aktuelle Einstellung durch den ▶ angezeigt.

So passen Sie die Basisstation an:

- 1 [≡/OK]
- 2 Drücken Sie [▲] oder [▼], um "Basis-Einstell." auszuwählen. → [▶]
- 3 Drücken Sie [▲] oder [▼], um den gewünschten Eintrag im Einstellungs Menü der Basisstation auszuwählen. → [▶]
- 4 Drücken Sie [▲] oder [▼], um den gewünschten Eintrag im Untermenü auszuwählen. → [▶]
- 5 Drücken Sie [▲] oder [▼], um die gewünschte Einstellung auszuwählen, und drücken Sie anschließend [▶] bzw. folgen Sie den Anweisungen in der rechten Spalte der Tabelle.
 - Um den Vorgang zu beenden, drücken Sie [↶⊙].

Menü Einstellungen der Basisstation	Untermenü	Funktion (Standardeinstellung)
Ruflautstärke	—	Ruflautstärke der Basisstation (<i>Mittel</i>)
Rufoptionen	Rückfrage	Rückfragezeit ändern ("100 mSek"). ^{*1}
Andere Optionen	Basiseinh. PIN	Basisstations-PIN ändern ("0000"). ^{*2} – Geben Sie die aktuelle 4-stellige Basisstations-PIN ein. → Geben Sie die neue 4-stellige Basisstations-PIN ein. → [≡/OK]
	Wiederholmodus	("Aus"): Seite 25

*1 Ändern Sie gegebenenfalls die Rückfragezeit, je nach Anforderungen Ihres Service Providers/Ihrer Telefongesellschaft oder Ihrer Nebenstellenanlage.

*2 Wenn Sie die PIN ändern, notieren Sie sich bitte Ihre neue PIN. Das Gerät zeigt Ihnen die PIN nicht an. Wenn Sie Ihre PIN vergessen haben, wenden Sie sich an das nächstgelegene Panasonic Service-Center.

Leistungsmerkmal Anruferanzeige (CLIP)

Verwenden des Leistungsmerkmals Anruferanzeige (CLIP)

Wichtig:

- Dieses Gerät ist mit der Anruferanzeige (CLIP) kompatibel. Zur Verwendung der Anruferanzeige (CLIP)-Funktionen (z. B. die Anzeige der Rufnummern von Anrufern) müssen Sie sich für das Leistungsmerkmal Anruferanzeige (CLIP) anmelden. Einzelheiten erfahren Sie bei Ihrem Service Provider/Ihrer Telefongesellschaft.

Anruferanzeige (CLIP)-Funktionen

Wenn ein externer Anruf eingeht, wird die Rufnummer des Anrufers angezeigt.

- Die Rufnummern der letzten 50 Anrufer werden in der Anruferliste erfasst.
- Wenn Anruferdaten empfangen werden und mit einer im Telefonbuch gespeicherten Rufnummer übereinstimmen, wird der gespeicherte Name angezeigt und in der Anruferliste protokolliert.
- Wenn das Gerät an eine Nebenstellenanlage angeschlossen ist, werden die Anruferdaten unter Umständen nicht zu Ihrem Anschluss durchgereicht und nicht angezeigt.
- Wenn der Anrufer aus einem Ortsnetz anruft, daß das Leistungsmerkmal Anruferanzeige (CLIP) nicht unterstützt, wird "Dienst ni. vorh." angezeigt.
- Wenn der Anrufer verlangt hat, dass keine Anruferdaten weitergesendet werden, wird entweder Keine Anruferdaten oder "Keine Anruferinfo" angezeigt.

Versäumte Anrufe

Wenn ein Anruf nicht entgegengenommen wird, behandelt das Gerät diesen als einen versäumten Anruf. Die Anzahl der versäumten Anrufe wird im Display angezeigt. Daran können Sie erkennen, ob Sie die Anruferliste anzeigen sollten, um zu sehen, wer in Ihrer Abwesenheit angerufen hat.

Anklopfen mit Anruferanzeige (CLIP)

Um diesen Dienst nutzen zu können, müssen Sie ihn bei Ihrem Service Provider/Ihrer Telefongesellschaft anmelden. Nähere Informationen zu diesem Dienst erhalten Sie bei Ihrem Service Provider/Ihrer Telefongesellschaft.

■ Deutschland/Österreich:

Wenn Sie während eines Gesprächs einen Anklopft am Mobilteil hören, werden die Informationen des zweiten Anrufers im Display angezeigt. Sie können den zweiten Anruf entgegennehmen, indem Sie **[R]** drücken. Der erste Anruf wird geparkt. Drücken Sie erneut **[R]**, um zum ersten Anrufer zurückzuschalten.

■ Frankreich/Spanien/Griechenland/Belgien/Schweden:

Wenn Sie während eines Gesprächs einen Anklopft am Mobilteil hören, werden die Informationen des zweiten Anrufers im Display angezeigt. Sie können den zweiten Anruf entgegennehmen und den ersten Anruf parken.

Anruferansage

Geht ein externer Anruf mit Rufnummerinformationen ein, sagt das Mobilteil die angezeigte Rufnummer über den Lautsprecher an.

- Um die Rufnummeransage für externe Anrufe nutzen zu können, müssen Sie sich zunächst für das Leistungsmerkmal Anruferanzeige (CLIP) anmelden. Einzelheiten erfahren Sie bei Ihrem Service Provider/Ihrer Telefongesellschaft.
- Wenn während eines Telefongesprächs ein weiterer Anruf eingeht, wird die Rufnummer des 2. Anrufers nicht angesagt, auch wenn Sie sich sowohl für das Leistungsmerkmal Anruferanzeige (CLIP) als auch für das Leistungsmerkmal Anklopfen mit Anruferanzeige (CLIP) angemeldet haben.
- Die Ansage erfolgt in der Rufonlautstärke (Seite 19).
- Diese Funktion kann ein- oder ausgeschaltet werden (Seite 14).

Leistungsmerkmal Anruferanzeige (CLIP)

Anruferliste

Anzeigen der Anruferliste und Rückruf

- 1 **[OK]** → "Anruferliste" → **[▶]**
- 2 Drücken Sie **[▼]**, um die Suche beim jüngsten Anruf zu starten, oder **[▲]**, um mit dem ältesten Anruf zu beginnen.
 - Wenn der Eintrag bereits angezeigt oder beantwortet wurde, wird "✓" angezeigt, auch wenn dazu ein anderes Mobilteil verwendet wurde.

- 3 **[↶]** / **[↷]**

Bearbeiten der Rufnummer eines Anrufers vor dem Rückruf

- 1 **[OK]** → "Anruferliste" → **[▶]**
- 2 Drücken Sie **[▲]** oder **[▼]**, um den gewünschten Eintrag anzuzeigen.
- 3 **[OK]** → "Bearb. & Anrufen" → **[▶]**
- 4 Bearbeiten Sie die Nummer.
 - Drücken Sie die entsprechende Wähltaste (**[0]** bis **[9]**), um eine Ziffer hinzuzufügen, oder **[C/✕]**, um eine Ziffer zu löschen.

- 5 **[↶]** / **[↷]**

Löschen der Anruferdaten

- 1 **[OK]** → "Anruferliste" → **[▶]**
- 2 Drücken Sie **[▲]** oder **[▼]**, um den gewünschten Eintrag anzuzeigen. → **[OK]**
- 3 "Löschen" → **[▶]**
 - Zum Löschen aller Einträge wählen Sie "Alle löschen". → **[▶]**
- 4 "Ja" → **[▶]** → **[✕]**

Speichern von Anruferinformationen im Mobilteil-Telefonbuch

- 1 **[OK]** → "Anruferliste" → **[▶]**
- 2 Drücken Sie **[▲]** oder **[▼]**, um den gewünschten Eintrag anzuzeigen. → **[OK]**

- 3 "Telbuch hinzuf." → **[▶]**
- 4 Fahren Sie mit Schritt 3 auf "Dem Mobilteil-Telefonbuch Einträge hinzufügen", Seite 17 fort.

Voice Mail-Dienst

Voice Mail ist ein automatischer Antwortdienst, der von Ihrem Service Provider/Ihrer Telefongesellschaft angeboten wird. Wenn Sie sich für diesen Dienst anmelden, kann das Voice Mail-System Ihres Service Providers/Ihrer Telefongesellschaft Anrufe für Sie entgegennehmen, falls Sie nicht erreichbar sind oder Ihre Leitung besetzt ist. Nachrichten werden vom Service Provider/der Telefongesellschaft aufgezeichnet, nicht von ihrem Telefon.

Wenn Sie neue Nachrichten erhalten haben, wird **[✕]** am Mobilteil angezeigt. Nähere Informationen zu diesem Dienst erhalten Sie bei Ihrem Service Provider/Ihrer Telefongesellschaft.

Hinweis:

- Wenn **[✕]** auch nach dem Abhören der neuen Nachrichten im Display angezeigt wird, blenden Sie sie aus, indem Sie 2 Sekunden lang **[C/✕]** drücken.

Verwenden mehrerer Geräte

Verwenden von Zusatzgeräten

Zusätzliche Mobilteile

An der Basisstation können bis zu 6 Mobilteile registriert werden.

Wichtig:

- Das zusätzliche Mobilteil-Modell, das bei der Benutzung dieser Station empfohlen wird, ist auf Seite 6 aufgeführt. Wird ein anderes Modell benutzt, können bestimmte Funktionen (Mobilteil-Einstellungen, Basisstationen-Einstellungen usw.) nicht verfügbar sein.
- Durch zusätzliche Mobilteile haben Sie beispielsweise die Möglichkeit, ein Interngespräch mit einem anderen Mobilteil zu führen, während Sie gleichzeitig ein drittes Mobilteil für einen externen Anruf nutzen.

Registrieren eines Mobilteils an der Basisstation

Das im Lieferumfang enthaltene Mobilteil und die entsprechende Basisstation sind werkseitig vorregistriert. Wenn das Mobilteil aus irgendeinem Grund nicht an der Basisstation registriert ist (☐ blinkt beispielsweise auch dann, wenn sich das Mobilteil in der Nähe der Basisstation befindet), müssen Sie das Mobilteil manuell registrieren (Seite 24).

Registrieren eines zusätzlichen Mobilteils an der Basisstation (einfache Registrierung)

Nach dem Kauf eines zusätzlichen Mobilteils müssen Sie es an der Basisstation registrieren. Stellen Sie sicher, dass das zusätzliche Mobilteil eingeschaltet ist. Andernfalls halten Sie **[☎]** einige Sekunden gedrückt, um das Mobilteil einzuschalten.

- 1 Nehmen Sie das zusätzliche Mobilteil ab und drücken Sie **[☎]**, um es in den Standby-Modus zu schalten.

- 2 Halten Sie **[☎]** an der Basisstation ca. 3 Sekunden lang gedrückt, bis das Registriersignal ertönt.
- 3 Legen Sie das zusätzliche Mobilteil auf die Basisstation. Das Registriersignal ertönt weiterhin. Lassen Sie das Mobilteil auf der Basisstation liegen und warten Sie, bis ein Bestätigungssignal ertönt und ☐ zu blinken aufhört.

Hinweis:

- Ertönt ein Fehlersignal oder blinkt ☐ weiterhin, registrieren Sie das Mobilteil manuell (manuelle Registrierung; Seite 24).
- Wenn alle registrierten Mobilteile in Schritt 2 zu klingeln beginnen, drücken Sie **[☎]**, um den Vorgang zu beenden. Wiederholen Sie den Vorgang erneut ab Schritt 1.
- Laden Sie die Akkus des zusätzlichen Mobilteils vor dem ersten Gebrauch ca. 7 Stunden lang auf.
- Diese Registrierungsmethode kann nicht für Mobilteile verwendet werden, die bereits an der Basisstation registriert sind. Registrieren Sie das Mobilteil manuell (manuelle Registrierung; Seite 24).

Registrieren eines Mobilteils an der Basisstation (manuelle Registrierung)

Sie können ein Mobilteil wie folgt manuell für die Basisstation registrieren.

- 1 **[☐/OK]** → "Mobilteileinst." → **[▶]**
- 2 "Registrierung" → **[▶]**
- 3 "Mobilt.registr." → **[▶]**
- 4 Halten Sie **[☎]** an der Basisstation ca. 3 Sekunden lang gedrückt, bis das Registriersignal ertönt.
 - Wenn alle registrierten Mobilteile zu klingeln beginnen, drücken Sie **[☎]**, um den Vorgang zu beenden und wiederholen Sie diesen Schritt.
 - Nachdem Sie auf **[☎]** gedrückt haben, müssen Sie den restlichen Vorgang innerhalb von 1 Minute abschließen.
- 5 Warten Sie, bis "Basis PIN Eing." angezeigt wird, geben Sie dann die

Verwenden mehrerer Geräte

Basisstations-PIN ein (Standardwert: "0000") und drücken Sie **[OK]**.

- Wenn das Mobilteil erfolgreich registriert ist, hört **Y** auf zu blinken. Wenn die Tastentöne aktiviert sind (Seite 19), ist ein Bestätigungston zu hören.

Löschen eines Mobilteils

An der Basisstation können maximal 6 Mobilteile registriert werden. Ein Mobilteil kann seine eigene, in der Basisstation gespeicherte Registrierung (oder die Registrierung eines anderen Mobilteils) löschen. Hierdurch "vergisst" die Basisstation das Mobilteil.

- [OK]** → "Basis-Einstell." → **[▶]**
- Geben Sie "335" ein.
- "Mobilt. Löschen" → **[▶]**
 - Die Nummern aller an der Basisstation registrierten Mobilteile werden angezeigt.
- Wählen Sie das/die Mobilteil(e), das/die Sie löschen möchten, indem Sie die gewünschte Mobilteil-Nummer drücken.
 - Die ausgewählte(n) Mobilteil-Nummer(n) blinkt/blinken.
 - Zum Annullieren einer ausgewählten Mobilteil-Nummer geben Sie die Nummer erneut ein. Die Nummer hört auf zu blinken.
- [OK]** → "Ja" → **[▶]**
 - Beim Löschen der einzelnen Mobilteilnummern ertönt ein langer Piepton.
 - Beim Löschen der eigenen Registrierung piept das Mobilteil allerdings nicht.
- [*0]**

Vergrößern der Reichweite der Basisstation

Sie können die Reichweite der Basisstation mit einem DECT-Verstärker erhöhen. Verwenden Sie ausschließlich den auf Seite 5 angegebenen DECT-Verstärker von Panasonic. Einzelheiten erfahren Sie bei Ihrem Panasonic-Fachhändler.

Wichtig:

- Bevor Sie den Verstärker an dieser Basisstation registrieren können, müssen Sie den Verstärkermodus aktivieren.
- Verwenden Sie nicht mehr als einen Verstärker gleichzeitig.

Einstellen des Verstärkermodus

- [OK]** → "Basis-Einstell." → **[▶]**
- "Andere Optionen" → **[▶]**
- "Wiederholmodus" → **[▶]**
- "Ein" oder "Aus" → **[▶]** → **[*0]**

Hinweis:

- Nach Aktivieren oder Deaktivieren des Verstärkermodus blinkt **Y** kurz im Mobilteil. Das ist normal. Das Mobilteil kann verwendet werden, sobald **Y** nicht mehr blinkt.

Interngespräch zwischen Mobilteilen

Zwischen Mobilteilen können interne Anrufe getätigt werden.

Beispiel: Wenn Mobilteil 1 Mobilteil 2 anruft

- Mobilteil 1:**
[INT] → Drücken Sie **[2]** (gewünschte Mobilteil-Nummer).
- Mobilteil 2:**
Drücken Sie zur Antwort auf **[☞]** / **[☜]**.
- Sprechen Sie in den Hörer und drücken Sie nach Beendigung des Gesprächs **[*0]**.

Weiterleiten von Anrufen zwischen Mobilteilen

Externe Anrufe können zwischen 2 Personen weitergeleitet werden.

Beispiel: Wenn Mobilteil 1 einen Anruf an Mobilteil 2 weiterleitet

- Mobilteil 1:**
Während eines externen Anrufs drücken Sie **[INT]**. → Drücken Sie **[2]** (gewünschte Mobilteil-Nummer).

Verwenden mehrerer Geräte

- Der externe Anruf wird gehalten.
 - Wenn der andere Gesprächspartner nicht abnimmt, drücken Sie **[INT]**, um zurück zum externen Anruf zu gelangen.
- 2 Mobilteil 2:**
Drücken Sie **[↶]** / **[↷]**, um auf den Anruf zu reagieren.
 - Mobilteil 2 kann mit Mobilteil 1 kommunizieren.
 - 3 Mobilteil 1:**
Zum Abschluss der Rufweiterleitung drücken Sie **[↶]**.

Direktes Weiterleiten eines Anrufs ohne Kommunikation mit dem anderen Mobilteil-Anwender

- 1** Während eines externen Anrufs drücken Sie **[INT]**. → Drücken Sie die gewünschte Mobilteil-Nummer.
 - **[↶]** blinkt, um anzuzeigen, dass der externe Anruf gehalten wird.
- 2 [↶]**
 - Der Rufton des externen Anruf ertönt am anderen Mobilteil.

Hinweis:

- Wenn der andere Mobilteil-Anwender den Anruf nicht innerhalb von 1 Minute entgegennimmt, ertönt der Rufton erneut an Ihrem Mobilteil.

Kopieren von Telefonbucheinträgen

Sie können Einträge aus dem Mobilteil-Telefonbuch in das Telefonbuch eines anderen kompatiblen Panasonic-Mobilteils kopieren.

Kopieren eines Eintrags

- 1** Wählen Sie den gewünschten Eintrag im Mobilteil-Telefonbuch (Seite 17). → **[☰/OK]**
- 2** "Kopieren" → **[▶]**
- 3** Geben Sie die Mobilteil-Nummer ein, an die Sie den Mobilteil-Telefonbucheinträge senden möchten.
 - Nach dem Kopieren eines Eintrags wird "Abgeschlossen" angezeigt.
 - Zum Fortfahren mit dem Kopieren eines weiteren Eintrags:
"Ja" → **[▶]** → Wählen Sie den gewünschten Mobilteil-Telefonbucheintrag. → **[▶]**
- 4 [↶]**

Kopieren aller Einträge

- 1 [☰] → [☰/OK]**
- 2 "Alle kopieren" → [▶]**
- 3** Geben Sie die Mobilteil-Nummer ein, an die Sie den Mobilteil-Telefonbucheinträge senden möchten.
 - Nachdem alle Einträge kopiert wurden, wird "Abgeschlossen" angezeigt.
- 4 [↶]**

Nützliche Informationen

Verwendung des Gürtelclips

Befestigen des Gürtelclips

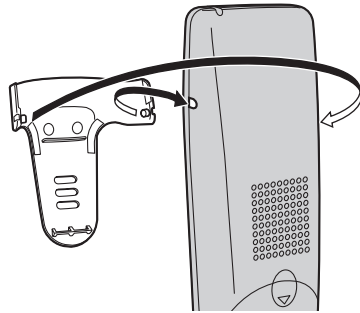

Abnehmen des Gürtelclips

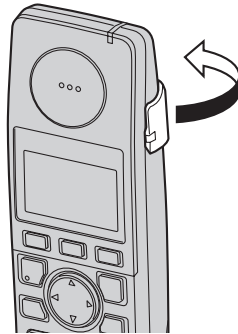

- Die Abbildung zeigt das Modell KX-TG7150.

Verwendung der Schulterstütze

Die Schulterstütze ermöglicht freihändiges Telefonieren.

Anbringen der Schulterstütze

Bringen Sie vorher den Gürtelclip am Mobilteil an (Seite 27). Schieben Sie die Schulterstütze in den Trageclip, bis er einrastet.

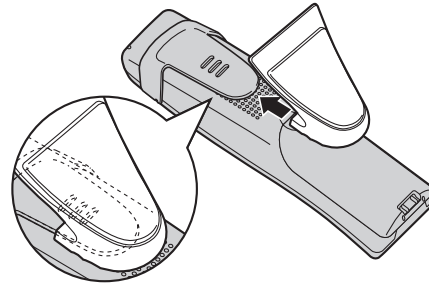

Hinweis:

- Befindet sich die Basisstation an der Wand, muss die Schulterstütze vor dem Laden des Mobilteils abgenommen werden.

Abnehmen der Schulterstütze

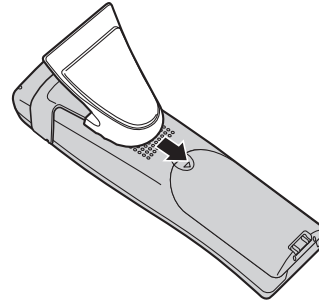

Nützliche Informationen

Eingabe von Zeichen

Die Wähltasten dienen zur Eingabe von Zeichen und Nummern. Jeder Wähltaste sind mehrere Zeichen zugewiesen. Als Zeicheneingabemodi stehen Alphabet (ABC), Numerisch (0-9), Griechisch (ABΓ), Durchwahl 1 (AÄÄ), Durchwahl 2 (SŠŠ) und Kyrillisch (AБB) zur Verfügung. Mit Ausnahme von Numerisch können Sie in diesen Eingabemodi das Zeichen, das eingegeben werden soll, durch wiederholtes Drücken der entsprechenden Wähltaste auswählen.

- Drücken Sie [◀] oder [▶], um den Cursor zu bewegen.
- Drücken Sie die Wähltasten, um Zeichen und Nummern einzugeben.
- Drücken Sie [C/⌫], um das/die durch den Cursor markierte Zeichen/Ziffer zu löschen. Halten Sie [C/⌫] gedrückt, um alle Zeichen oder Nummern zu löschen.
- Drücken Sie [✳], um zwischen Klein- und Großbuchstaben umzuschalten.
- Wenn Sie ein weiteres Zeichen auf derselben Wähltaste eingeben möchten, drücken Sie [▶], um den Cursor an die nächste Stelle zu bewegen, und dann die entsprechende Wähltaste.

Zeicheneingabemodi

Für die Texteingabe sind verschiedene Zeicheneingabemodi verfügbar. Je nach Eingabemodus können andere Zeichen eingegeben werden.

Im jeweiligen Eingabemodus verfügbare Zeichen

Wenn auf dem Gerät die Anzeige für die Zeicheneingabe erscheint:

[□] → Wählen Sie einen Zeicheneingabemodus. → [▶]

Alphabetische Zeichentabelle (ABC)

0	1	ABC 2	DEF 3	GHI 4	JKL 5	MNO 6	PQRS 7	TUV 8	WXYZ 9
Leerzeichen 0	Leerzeichen # & ' () * , - . / 1	A B C 2	D E F 3	G H I 4	J K L 5	M N O 6	P Q R S 7	T U V 8	W X Y Z 9
		a b c 2	d e f 3	g h i 4	j k l 5	m n o 6	p q r s 7	t u v 8	w x y z 9

Numerischer Eingabetabelle (0-9)

0	1	ABC 2	DEF 3	GHI 4	JKL 5	MNO 6	PQRS 7	TUV 8	WXYZ 9
0	1	2	3	4	5	6	7	8	9

Griechische Zeichentabelle (ABΓ)

0	1	ABC 2	DEF 3	GHI 4	JKL 5	MNO 6	PQRS 7	TUV 8	WXYZ 9
Leerzeichen 0	Leerzeichen # & ' () * , - . / 1	A B Γ 2	Δ E Z 3	H Θ I 4	K Λ M 5	N Ξ O 6	Π Ρ Σ 7	T Υ Φ 8	X Ψ Ω Ὢ 9

Nützliche Informationen

Zeichentabelle für die Durchwahl 1 (AÄÄ)

0	1	ABC2	DEF3	GHI4	JKL5	MNO6	PQRS7	TUV8	WXYZ9
Leerzeichen 0	Leerzeichen # & ' () * , - . / 1	A Ä Å Â Ã Ä Å Æ B C Ç 2	D E È É Ê Ë Ë F 3	G Ğ H I Ì Í Î Ï 4	J K L 5	M N Ñ O Ò Ó Ô Õ Ö ø 6	P Q R S Ş ß 7	T U Ü Ú Û Ü Û V 8	W Ŵ X Y ŷ Z 9
		a à á â ã ä å æ b c ç 2	d e è é ê ë ë f 3	g ğ h i ì í î ï 4	j k l 5	m n ñ o ò ó ô õ ö ø 6	p q r s ş ß 7	t u ü ú û ü ü v 8	w ŵ x y ŷ z 9

- Folgendes wird sowohl für die Schreibweise mit Groß- als auch mit Kleinbuchstaben verwendet:

ø Ş Ŵ ŷ

Zeichentabelle für die Durchwahl 2 (ŠŠŠ)

0	1	ABC2	DEF3	GHI4	JKL5	MNO6	PQRS7	TUV8	WXYZ9
Leerzeichen 0	Leerzeichen # & ' () * , - . / 1	A Ā Ą Ą B C Ć Ć 2	D Ę E É Ę Ę F 3	G Ħ I Í 4	J K L Ł Ł Ł 5	M N Ń Ń O Ó Ō Ő 6	P Q R Ŕ Ŕ Š Š Š 7	T Ŧ U Ú Ŧ Ŧ Ŧ V 8	W X Y ŷ Ÿ Ž Ž Ž Ž 9
		a ā ą ą b c ć Ć 2	d ę e é ę ę f 3	g ħ i í 4	j k l ł ł ł 5	m n ń ń o ó ō ő 6	p q r ŕ ŕ š š š 7	t ŧ u ú ŧ ŧ ŧ v 8	w x y ŷ ŷ ž ž ž ž 9

- Folgendes wird sowohl für die Schreibweise mit Groß- als auch mit Kleinbuchstaben verwendet:

Ą Ć Ć Ę Ł Ł Ł Ń Ŕ Š Š Ŧ ŧ ŧ ŷ Ž Ž Ž

Kyryllische Zeichentabelle (АБВ)

0	1	ABC2	DEF3	GHI4	JKL5	MNO6	PQRS7	TUV8	WXYZ9
Leerzeichen 0	Leerzeichen # & ' () * , - . / 1	А Б В Г 2	Д Е Ж З 3	И Й К Л 4	М Н О П 5	Р С Т У 6	Ф Х Ц Ч 7	Ш Щ Ъ Ы 8	Ь Э Ю Я 9

Nützliche Informationen

Fehlermeldungen

Fehlermeldung	Ursache und Lösung
Fehlgeschlagen	<ul style="list-style-type: none"> • Kopieren des Telefonbuchs fehlgeschlagen. Vergewissern Sie sich, dass sich das andere Mobilteil (Empfänger) im Standby-Modus befindet und wiederholen Sie den Vorgang.
Unvollständig	<ul style="list-style-type: none"> • Der Telefonbuchspeicher des Empfängers ist voll. Löschen Sie die nicht benötigten Telefonbucheinträge aus dem anderen Mobilteil (Empfänger) und wiederholen Sie den Vorgang.
Speicher Voll	<ul style="list-style-type: none"> • Der Telefonbuchspeicher des Mobilteils ist voll. Löschen Sie nicht mehr benötigte Einträge (Seite 17).
Bitte die Rufnr. Anzeige bestellen !	<ul style="list-style-type: none"> • Sie müssen sich für die Nutzung des Leistungsmerkmals Anruferanzeige (CLIP) angemeldet haben. Sobald Sie Anruferinformationen empfangen, nachdem Sie sich für die Nutzung des Leistungsmerkmals Anruferanzeige (CLIP) angemeldet haben, wird diese Meldung nicht mehr angezeigt.

Fehlerbehebung

Sollten Sie noch immer Probleme haben, nachdem Sie die Anweisungen in diesem Abschnitt befolgt haben, ziehen Sie das Netzteil ab und schalten das Mobilteil aus. Schließen Sie das Netzteil dann wieder an und schalten Sie das Mobilteil wieder ein.

Telefon

Problem	Ursache und Lösung
Y blinkt.	<ul style="list-style-type: none"> • Das Mobilteil ist nicht für die Basisstation registriert. Registrieren Sie es (Seite 24). • Das Mobilteil ist zu weit von der Basisstation entfernt. Bringen Sie es näher an die Basisstation heran. • Das Netzteil ist nicht angeschlossen. Prüfen Sie die Anschlüsse. • Sie verwenden das Mobilteil oder die Basisstation in einer Umgebung mit hoher elektrischer Interferenz. Platzieren Sie Mobilteil und Basisstation nicht in der Nähe von Interferenzverursachern, wie Antennen oder Handys.
Das Mobilteil-Display ist leer.	<ul style="list-style-type: none"> • Das Mobilteil ist nicht eingeschaltet. Schalten Sie das Gerät ein (Seite 12).

Nützliche Informationen

Problem	Ursache und Lösung
Das Mobilteil lässt sich nicht einschalten.	<ul style="list-style-type: none"> • Stellen Sie sicher, dass die Akkus korrekt eingesetzt sind (Seite 11). • Laden Sie die Akkus vollständig auf (Seite 11). • Reinigen Sie die Ladekontakte und laden Sie die Akkus erneut auf (Seite 11).
Ich habe die Display-Sprache auf eine Sprache eingestellt, die ich nicht lesen kann.	<ul style="list-style-type: none"> • Ändern Sie die Display-Sprache (Seite 12).
Es können keine Anrufe getätigt oder empfangen werden.	<ul style="list-style-type: none"> • Das Netzteil oder das Telefonkabel ist nicht angeschlossen. Prüfen Sie die Anschlüsse. • Wenn das Gerät über eine Faxweiche angeschlossen ist, entfernen Sie die Faxweiche und schließen Sie das Gerät direkt an die Telefonbuchse an. Funktioniert das Gerät jetzt einwandfrei, überprüfen Sie die Faxweiche. • Trennen Sie das Gerät von der Telefonleitung und schließen Sie ein Telefon an, von dem bekannt ist, dass es einwandfrei funktioniert. Wenn über dieses Telefon einwandfreier Betrieb möglich ist, wenden Sie sich an den Kundendienst, um das Gerät reparieren zu lassen. Ist über dieses Telefon kein einwandfreier Betrieb möglich, wenden Sie sich an den Service Provider/die Telefongesellschaft.
Das Gerät erzeugt kein Rufsignal.	<ul style="list-style-type: none"> • Der Rufton ist ausgeschaltet. Einstellen der Ruftonlautstärke (Seite 19, 21).
Die Akkus sollen eigentlich geladen werden, aber das Akkusymbol ändert sich nicht.	<ul style="list-style-type: none"> • Reinigen Sie die Ladekontakte und laden Sie die Akkus erneut auf (Seite 11).
Ein Besetzzeichen ist hörbar, wenn Sie  drücken.	<ul style="list-style-type: none"> • Das Mobilteil ist zu weit von der Basisstation entfernt. Bringen Sie es dichter heran und wiederholen Sie den Vorgang. • Ein anderes Mobilteil wird gerade benutzt. Warten Sie, und versuchen Sie es später noch einmal.
Statikgeräusche, Ton geht vorübergehend weg. Störungen von anderen Elektrogeräten.	<ul style="list-style-type: none"> • Stellen Sie Basisstation und Mobilteil entfernt von anderen elektrischen Geräten auf. • Bringen Sie das Mobilteil näher an die Basisstation heran. • Ihr Gerät ist an eine Telefonleitung mit DSL/ADSL-Dienst angeschlossen. Es wird empfohlen, zwischen Basisstation und Telefonbuchse einen Filter (wenden Sie sich an Ihren DSL/ADSL-Service Provider) an die Telefonleitung anzuschließen.

Nützliche Informationen

Problem	Ursache und Lösung
Während eines Gesprächs hören Sie ein Geräusch.	<ul style="list-style-type: none"> • Sie verwenden das Mobilteil oder die Basisstation in einer Umgebung mit hoher elektrischer Interferenz. Platzieren Sie Mobilteil und Basisstation nicht in der Nähe von Interferenzverursachern, wie Antennen oder Handys.
Das Mobilteil/die Basisstation schaltet sich während der Verwendung aus.	<ul style="list-style-type: none"> • Ziehen Sie das Netzteil ab und schalten Sie das Mobilteil aus. Schließen Sie das Netzteil wieder an, schalten Sie das Mobilteil ein und wiederholen Sie den Vorgang.
Durch Drücken von [●] wird die zuletzt gewählte Nummer nicht angezeigt/gewählt.	<ul style="list-style-type: none"> • Die wiederholt gewählte Nummer umfasste mehr als 24 Stellen. Wiederholen Sie die Wahl der Nummer manuell.
Das Mobilteil gibt zwischenzeitlich Signaltöne ab und/oder [■] blinkt.	<ul style="list-style-type: none"> • Laden Sie die Akkus vollständig auf (Seite 11).
Ich habe die Akkus vollständig geladen, [■] blinkt jedoch weiterhin.	<ul style="list-style-type: none"> • Reinigen Sie die Ladekontakte und laden Sie die Akkus erneut auf (Seite 11). • Die Akkus müssen ausgewechselt werden (Seite 11).
Ich habe die Akkus vollständig geladen, aber die Betriebszeit scheint dennoch kurz zu sein.	<ul style="list-style-type: none"> • Wischen Sie die Pole der Akkus (\oplus, \ominus) und die Kontakte des Geräts mit einem trockenen Tuch ab.
Es werden keine Anruferdaten angezeigt.	<ul style="list-style-type: none"> • Sie müssen sich für die Nutzung des Leistungsmerkmals Anruferanzeige (CLIP) angemeldet haben. Einzelheiten erfahren Sie bei Ihrem Service Provider/Ihrer Telefongesellschaft. • Ihr Gerät ist an eine Telefonleitung mit DSL/ADSL-Dienst angeschlossen. Es wird empfohlen, zwischen Basisstation und Telefonbuchse einen Filter (wenden Sie sich an Ihren DSL/ADSL-Service Provider) an die Telefonleitung anzuschließen.
Das Mobilteil zeigt die Rufnummer nicht an.	<ul style="list-style-type: none"> • Die Ruftonlautstärke ist ausgeschaltet. Stellen Sie sie ein (Seite 19). • Die Sprachansagefunktion ist ausgeschaltet. Schalten Sie die Funktion ein (Seite 14). • Während eines externen Anrufs sagt das Mobilteil beim Durchsuchen des Telefonbuchs keine Telefonbuchinformationen an.
Während der Betrachtung der Anruferdaten wechselt das Display zurück in den Standby-Modus.	<ul style="list-style-type: none"> • Machen Sie beim Suchen keine Pausen von mehr als 1 Minute.



Nützliche Informationen

Problem	Ursache und Lösung
Ich kann kein Mobilteil für die Basisstation registrieren.	<ul style="list-style-type: none">• Die maximale Anzahl der für die Basisstation registrierbaren Mobilteile (6) wurde erreicht. Löschen Sie nicht verwendete Mobilteilregistrierungen an der Basisstation (Seite 25).• Sie haben die falsche PIN-Nummer eingegeben. Wenn Sie Ihre PIN vergessen haben, wenden Sie sich an das nächstgelegene Panasonic Service-Center.• Stellen Sie Basisstation und Mobilteil entfernt von anderen elektrischen Geräten auf.

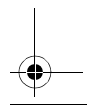
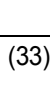
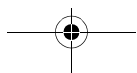
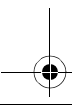
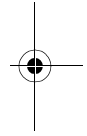
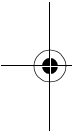

Nützliche Informationen

Technische Daten

■ **Standard:**

DECT (Digital Enhanced Cordless Telecommunications: Digitale, verbesserte schnurlose Telekommunikation.),
GAP (Generic Access Profile: Allgemeines Zugriffsprofil)

■ **Anzahl der Kanäle:**

120 Duplex-Kanäle

■ **Frequenzbereich:**

1,88 GHz bis 1,90 GHz

■ **Duplexverfahren:**

TDMA (Time Division Multiple Access: Zeitmultiplexverfahren)

■ **Kanalabstand:**

1.728 kHz

■ **Bitrate:**

1.152 kbit/s

■ **Modulation:**

GFSK (Gaussian Frequency Shift Keying: Frequenzumtastung mit Gauss-Filter)

■ **RF-Übertragungsleistung:**

Ca. 250 mW

■ **Sprachkodierung:**

ADPCM 32 kbit/s

■ **Stromversorgung:**

220–240 V, 50 Hz

■ **Leistungsaufnahme, Basisstation:**

Bereitschaft: ca. 1,9 W

Maximum: ca. 6,8 W

■ **Betriebsbedingungen:**

5 °C–40 °C, 20 %–80 % relative Luftfeuchtigkeit (trocken)

■ **Abmessungen:**

Basisstation: ca. 60 mm × 173 mm × 105 mm

Mobilteil (KX-TG7150): ca. 179 mm × 48 mm × 34 mm

Mobilteil (KX-TG7170): ca. 179 mm × 48 mm × 38 mm

■ **Masse (Gewicht):**

Basisstation: ca. 220 g

Mobilteil (KX-TG7150): ca. 154 g

Mobilteil (KX-TG7170): ca. 164 g

Hinweis:

- Änderungen der technischen Daten ohne vorherige Ankündigung vorbehalten.
- Die in dieser Bedienungsanleitung verwendeten Abbildungen können vom eigentlichen Produkt geringfügig abweichen.
- Die Reichweite des Mobilteils beträgt innerhalb von Gebäuden 50 Meter und außerhalb von Gebäuden 300 Meter. Bitte beachten Sie, dass sie durch Betonbarrieren u. Ä. eingeschränkt werden kann.

Anschlüsse:

- Das Gerät lässt sich während eines Stromausfalls nicht betreiben. Wir empfehlen, dass Sie ein normales Telefon an derselben Leitung anschließen, um auf einen Stromausfall vorbereitet zu sein.

Index

- A** Akku
 Auswechseln: 11
 Einsetzen: 11
 Laden: 11
 Leistung: 12
 Stärke: 12
 Alarm: 20
 Anrufe entgegennehmen: 16
 Anrufen: 15
 Anschlüsse: 10
 Automatischer Gesprächsmodus: 16, 19
- B** Basisstation
 Einstellungen: 21
- C** Call-by-Call: 18
- D** Datum und Uhrzeit: 13
 Display
 Kontrast: 19
 Sprache: 12
 Standby-Modus: 19
 Symbole: 10
- E** Einschalten/Ausschalten: 12
- F** Freisprecheinrichtung: 15
- G** Gürtelclip: 4, 27
- I** Interngespräche: 25
- K** Kettenwahl: 17
 Knochenleitungshörer: 8
 Kopieren
 Telefonbuch: 26
- L** Lautstärke
 Freisprecheinrichtung: 15
 Mobilteil-Hörer: 15
 Rufton (Basisstation): 21
 Rufton (Mobilteil): 19
 Leistungsmerkmal Anruferanzeige (CLIP): 22
- M** Mobilteil
 Abbrechen: 25
 Einschalten/Ausschalten: 12
 Einstellungen: 19
 Registrierung: 24
 Suchfunktion: 16
- P** Pause: 16
- PIN
 Basisstation: 21
- R** Registrierung: 24
 Rückfrage: 15, 21
 Ruftöne: 19
- S** Schulterstütze: 4, 27
 Sprachansage: 14
 Stumm: 15
- T** Tastentöne: 19
 Telefonbuch
 Mobilteil-Telefonbuch: 17
 Telefonbuch kopieren: 26
- V** Versäumte Anrufe: 22
 Verstärker: 25
 Voice Mail: 23
- W** Wahlwiederholung: 15
 Wahlwiederholungsliste: 15
 Weiterleiten von Anrufen: 25
- Z** Zeicheneingabe: 28
 Zusätzliche Mobilteile: 24

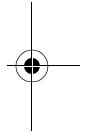
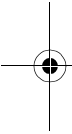
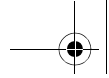

Urheberrecht:

Dieses Material ist von Panasonic Communications Co., Ltd. urheberrechtlich geschützt und darf nur für interne Zwecke reproduziert werden. Jede weitere Reproduktion des Materials, sowohl im Ganzen als auch auszugsweise, ist ohne schriftliche Genehmigung von Panasonic Communications Co., Ltd. nicht gestattet.

© 2006 Panasonic Communications Co., Ltd. Alle Rechte vorbehalten.

